

# ***B-TWIN***

**Guide de l'utilisateur et notice de garantie**

## SOMMAIRE

1. Type d'utilisation.....	3
2. PREPARATION POUR L'UTILISATION.....	3
3. Indications sur la hauteur de selle minimum .....	6
4. Réglage des suspensions.....	6
5. Recommandations pour une utilisation sûre de la bicyclette.....	6
6. Poids total maximum autorisé : Cycliste + bicyclette + bagages.....	7
7. Remarque d'avertissement pour attirer l'attention du cycliste sur les éventuelles exigences légales nationales.....	7
8. Serrage recommandé, pour les éléments de fixation relatifs au guidon, à la potence, à la selle, à la tige de selle et aux roues .....	7
9. Méthode pour déterminer le bon réglage des mécanismes de blocage rapide .....	8
10. Blocage rapide de type EASY BRAKE RELEASE .....	8
11. Installation, réglage et dépose des stabilisateurs pour bicyclettes jeunes enfants ...	8
12. Assemblage correct des éventuels composants livrés non montés.....	9
13. Lubrification .....	9
14. Tension et réglage de la chaîne.....	9
15. Réglage des vitesses et leur utilisation .....	9
16. Réglage des freins et recommandations concernant le remplacement des composants de friction .....	10
17. Recommandation générale concernant la maintenance.....	11
18. Importance de l'utilisation de pièces d'origine .....	11
19. Entretien des jantes de roue.....	11
20. Pièces de rechange appropriées (pneumatiques, chambres à air, éléments de friction des freins, éléments de transmission).....	11
21. Accessoires .....	11
22. Risque de coincement des doigts.....	12
23. Avertissement visant à attirer l'attention du cycliste sur les dommages éventuels liés à une utilisation intensive .....	12
24. Eclairage .....	12
25. Attention .....	12

# 1. Type d'utilisation

Il existe beaucoup de types de vélos pour chacun des types d'utilisation décrit ci-dessous. L'utilisation en dehors des conditions spécifiées ci-dessous peut entraîner des dommages au vélo et un accident.

Bicyclette de ville et loisirs	Bicyclettes pour jeunes enfants	Bicyclettes tout terrain	Bicyclettes de course	BMX	Jeunes Adultes
Bicyclettes conçues pour être utilisées sur la voie publique, (routes, pistes cyclables et chemins). Ces bicyclettes ne sont pas conçues pour un usage « tout terrain » ni pour la compétition.	Bicyclettes conçues pour être utilisées sur terrain plat non accidenté en dehors de la voie publique. Ces bicyclettes ne sont pas conçues pour un usage « tout terrain » ni pour la compétition.	Bicyclettes conçues pour être utilisées sur la voie publique (routes, pistes cyclables, chemins), et en tout terrain. Ces bicyclettes ne sont pas destinées à une utilisation dans le cadre de compétitions réglementées.	Bicyclettes conçues pour être utilisées sur route. Ces bicyclettes ne sont pas conçues pour un usage « tout terrain ». Elles ne sont pas destinées à une utilisation dans le cadre de compétitions réglementées	Bicyclettes conçues pour être utilisées sur sur la voie publique (routes, chemins, et rampes). Elles sont destinées pour un usage acrobatique sur sol ou aérien. Elles ne sont pas destinées à une utilisation dans le cadre de compétitions réglementées.  Il y a deux catégories : - BMX destinée à des cyclistes de moins de 45 kg. - BMX destinée à des cyclistes de plus de 45 kg.	Bicyclettes conçues pour être utilisées sur la voie publique, ( routes,pistes cyclables et chemins). Ces bicyclettes ne sont pas conçues pour un usage « tout terrain » ni pour la compétition. La bicyclette est destinée à des jeunes adultes dont le poids ne dépasse pas 40 kg et dont la hauteur de selle est comprise entre 635mm et 750mm.

# 2. PREPARATION POUR L'UTILISATION

Comment mesurer et régler la hauteur de selle en fonction de la morphologie du cycliste ?

**1**

Je me mesure



**3**

Je règle mon vélo

Pour un conseil de réglage plus précis de votre vélo, rendez vous sur le site [bTwin.com](http://bTwin.com)

**2**

Je me reporte au tableau de réglage de mon vélo

	S (cm)	Hs (cm)	Hg (cm)
16"	105-109	37,5	48,5
	110-114		49
	115-120		49,5

Elops		
S (cm)	Hs (cm)	H (cm)
155-159	55,5	+12
160-164	58	
165-169	60	
170-174	62,5	
175-179	64,5	
180-184	67	
185-190	69,5	

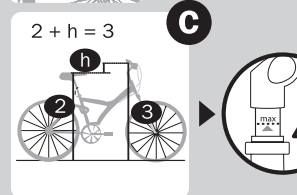
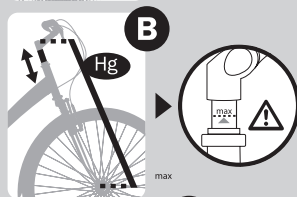
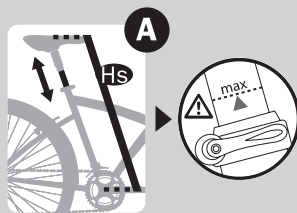

Mode d'emploi :  
Se référer aux tableaux en annexe en fin de notice p 12.

Réglage de la selle :  
La hauteur de selle minimale est la hauteur déterminée lorsque la selle est descendue en butée et après avoir verrouillé le système de fixation.

Insérer la tige de selle dans le tube de selle. Régler la hauteur du tube selle en fonction de la morphologie de l'utilisateur. Le repère minimum d'insertion du tube de selle ne doit jamais être visible.

Pour déterminer votre hauteur de selle, asseyez-vous sur la bicyclette et posez un talon sur la pédale en position basse, manivelle parallèle à la tige de selle. Lorsque votre jambe est tendue la hauteur de selle est correcte.

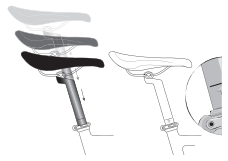

- Comment mesurer et régler la hauteur de guidon en fonction de la morphologie du cycliste (voir tableau en fin de notice)

- Insérer la potence dans le tube pivot. Régler la hauteur de la potence en fonction de la morphologie de l'utilisateur sans dépasser le repère minimum d'insertion ou jusqu'en butée.

- Le dépassement du repère minimum d'insertion est une utilisation non conforme du produit qui peut mettre en danger l'utilisateur.

#### Potence de type headset :

L'ensemble des VTT et vélos de route montés avec une potence de type headset sont vendus avec des bagues de réglage.

La position du guidon proposé en magasin est la plus haute. Si toutefois vous souhaitez relever la position du cintre, il vous faut opter pour une potence plus relevée.

#### Réglage de la potence de type headset sur le vélo :

- Pour diminuer la hauteur il est nécessaire d'utiliser les outils appropriés (clés BTR 5 ou 6 selon le modèle, voir chapitre outillage).

- Dévisser totalement la vis A puis les deux vis B de la potence.

- Enlever la potence.

- Prendre 1 ou plusieurs bagues.

- Remettre la potence.

- Replacer les bagues au-dessus de la potence.

- Resserrer la vis A et serrer les vis B.

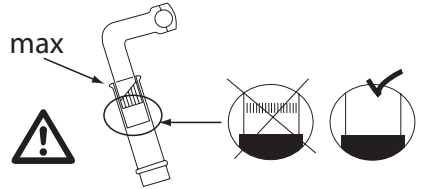

#### Vérification du bon montage de la potence de type headset sur le vélo :

Pour vérifier le montage de votre potence, serrer le frein avant et faites des oscillations du vélo avant-arrière.

Si vous sentez du jeu dans la direction, resserrez la vis A.

Deuxième vérification : soulevez l'avant du vélo et tournez le guidon de gauche à droite.

Si vous sentez des difficultés pour tourner le guidon, dévissez la vis A.

Si cette opération vous semble complexe n'hésitez pas à vous adresser à l'atelier de votre magasin.

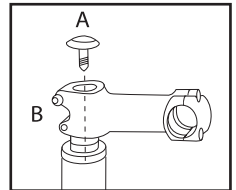

#### Potence de type Easy Park :

Impossibilité de régler la hauteur de la potence.

- Pour déverrouiller le système «Easy Park», baisser le bouton de sécurité puis lever le levier complètement.

- Pour verrouiller le système Easy Park, mettre le cintre perpendiculaire à l'axe de roue, baisser le levier complètement puis lever le bouton de sécurité.

#### Vérification du bon montage de la potence de type Easy park sur le vélo :

Pour vérifier le bon montage de votre potence, serrez le frein avant et faites des oscillations du vélo avant/arrière.

Si vous sentez du jeu dans la direction, resserrez la vis A.

Si cette opération vous semble complexe, n'hésitez pas à vous adresser à l'atelier de votre magasin.

#### Réglage de l'inclinaison des potences ajustables

Si vous souhaitez régler l'inclinaison de votre potence, desserrez la vis «C»,

ajuster l'angle puis resserrez la vis «C» au couple de serrage recommandé.

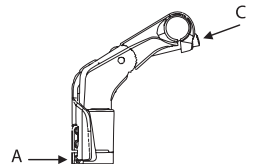

#### Fonction et réglages des freins

Avant chaque utilisation, vérifiez que les freins avant et arrière sont en parfait état de marche. Le frein avant est commandé par le levier de frein gauche (levier de frein droit dans certains pays comme l'Inde, la Chine et l'Angleterre). Le frein arrière est commandé par levier de frein droit (levier de frein gauche dans certains pays comme l'Inde, la Chine et l'Angleterre). Les freins sont un élément principal de la sécurité du cycliste. Ils doivent être vérifiés avant chaque utilisation et régulièrement entretenus et réglés.



Pour régler le système de freinage procéder comme suit :

### Les patins de freins

1/ Vérifiez l'alignement du patin avec le flanc de la jante.

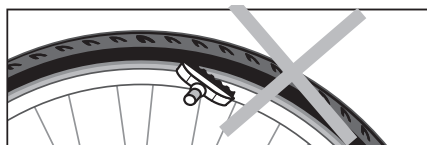
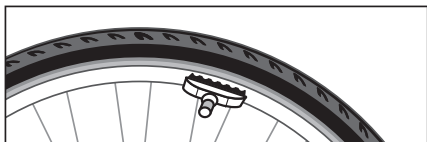

2/ Vérifiez la distance des patins par rapport à la jante (de 1 à 3 mm de manière à obtenir un freinage performant).

3/ Eloignez toujours un peu l'arrière du patin de la jante.

4/ Réglez la symétrie des étriers V-Brakes ou Cantilevers.

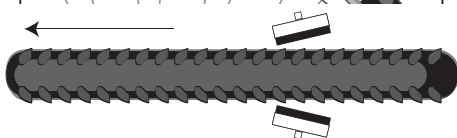

Procédez à l'équilibrage des ressorts de rappel des étriers « droite et gauche » comme illustré ci-dessous :

### V-Braket

### + Easy brake

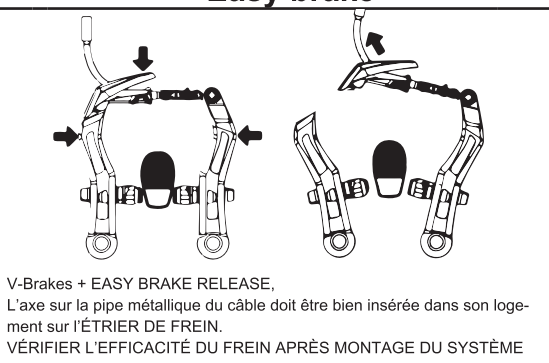
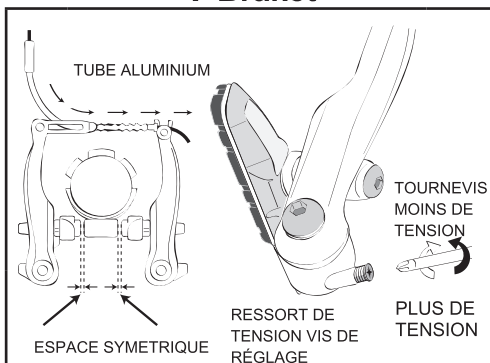

### Caliper

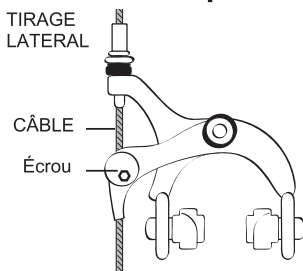

### Cantilever

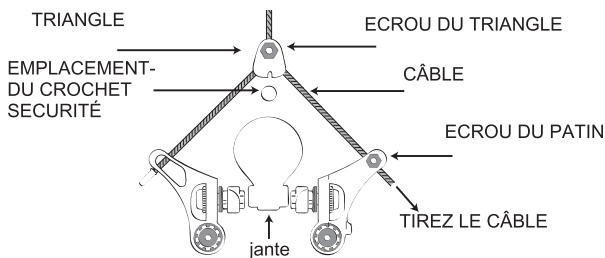

5/ Réglage de la tension de câble

Cas des freins type Calipers (Type U)

Le dispositif de freinage se trouve à l'intérieur du moyeu : le frein peut être actionné par un levier (frein à tambour), ou via les pédales (frein à rétropédalage).

Frein à rétropédalage : le frein est actionné lorsque vous pédalez en arrière. Le frein doit être appliqué avant que la manivelle ne réalise une rotation de 60 degrés (1/6 tour). C'est la chaîne qui actionne le frein. Vérifiez donc que sa tension est correcte et qu'elle ne peut pas dérailler. La plage de mouvement vertical admissible de la chaîne est décrite au paragraphe "Tension et réglage de la chaîne".



Cas des freins type v brake ou freins à disque mécanique ou Cantilevers ou Roller brake



## 6/ Frein à disque

Les patins exercent une pression sur un disque attaché au moyeu de la roue. L'intensité de la pression est commandée par un levier relié au frein par un câble ou une durit hydraulique. N'actionnez pas le levier de frein lorsque la roue est détachée du cadre. Pour aligner un frein à disque, desserrer les vis de fixations de l'étrier de freins puis actionner complètement le levier et resserrer les vis de fixation du frein à un couple de 12 Nm. Concernant les freins à disque hydraulique, le réglage est fait en usine ; pour toutes interventions ; le cycliste doit se rapprocher d'un technicien qualifié ..

Avertissement sur les bicyclettes enfants

Il est important que les parents ou les personnes responsables s'assurent que les enfants soient correctement formés à l'utilisation d'une bicyclette pour enfant, particulièrement en matière d'utilisation sûre des systèmes de freinage.

## 3. Indications sur la hauteur de selle minimum

Bicyclette de ville et loisirs	Bicyclette pour jeunes enfants	Bicyclette tout terrain	Bicyclette de route	BMX
La selle peut être réglée pour offrir une hauteur maximale de selle supérieure ou égale à 635 mm	La selle peut être réglée pour offrir une hauteur de selle supérieure à 435 mm et inférieure ou égale à 635 mm.	La selle peut être réglée pour offrir une hauteur maximale de selle supérieure ou égale à 635 mm	La selle peut être réglée pour offrir une hauteur maximale de selle supérieure ou égale à 635 mm	La selle peut être réglée pour offrir une hauteur maximale de selle supérieure ou égale à 435 mm.



## 4. Réglage des suspensions

Se référer aux réglages de la fourche et suspension préconisés par le constructeur composant disponibles sur [www.btwin.com](http://www.btwin.com).

Pour le système NEUF, se référer à la notice spécifique du système NEUF disponible sur [www.btwin.com](http://www.btwin.com).

Avertissement: La fourche à suspension et les amortisseurs ne doivent jamais être démontés par l'utilisateur. Cette opération doit être effectuée par un mécanicien qualifié.

## 5. Recommandations pour une utilisation sûre de la bicyclette

Pour une utilisation sûre, le port du casque ainsi que les éléments de protection et/ou de signalisation sont recommandés. Le produit et son usage doivent être conformes à la réglementation en vigueur. En cas d'utilisation sous la pluie ou sur chaussée humide la visibilité et l'adhérence sont moindres, les distances de freinages sont allongées, l'utilisateur doit adapter sa vitesse et anticiper son freinage. Le bon état des pièces d'usure comme par exemples les jantes, les freins, les pneumatiques, la direction, la transmission doit être vérifié par l'utilisateur avant toute utilisation et régulièrement contrôlé, entretenu et réglé par un mécanicien qualifié et expérimenté.

Avertissement: L'utilisation des pédales automatiques et à cale pied est d'un usage délicat et demande une période d'adaptation pour éviter la chute : enclencher et déclencher vos chaussures sur les pédales avant de partir. L'interface entre la cale et la pédale peut être affectée par différents facteurs tels que la poussière, la boue, la lubrification, la tension du ressort et l'usure.

Pour le réglage des fixations de chaussures se référer aux préconisations du constructeur composant disponibles sur [www.btwin.com](http://www.btwin.com).

Cette opération doit être effectuée par un mécanicien qualifié.

Avertissement: Les pédales de BMX sont conçues pour assurer une meilleure adhérence de la surface d'appui de la pédale que celle d'une pédale de bicyclette ordinaire. Ceci peut donner lieu à une surface d'appui de la pédale très rugueuse avec des arêtes vives. Il convient par conséquent les cyclistes portent des équipements de protection adéquats.

L'utilisation d'une extension aérodynamique ou autre placée sur le guidon peut avoir une influence négative sur le temps de réponse du cycliste lors du freinage et dans les virages.

Gonflage, dimensions et sens de montage des pneus : gonflez vos pneumatiques à la bonne pression, suivez obligatoirement la pression indiquée sur le flanc du pneu par le constructeur, la résistance de votre pneu à la crevaison en dépend. Montez le pneu dans le sens indiqué sur le flanc et la flèche indiquant le sens de rotation.

Nos vélos ne sont pas équipés de roues à boyaux. Dans le cas, de l'utilisation de roues à boyaux, se référer à la notice du constructeur pour le collage des boyaux sur la jante.

## 6. Poids total maximum autorisé : Cycliste + bicyclette + bagages

Bicyclette de ville et loisirs	Bicyclette pour jeunes enfants	Bicyclette tout terrain	Bicyclette de route	BMX	Jeunes Adultes
Le poids total maximum autorisé ne doit pas excéder 100 kg.	Le poids total maximum autorisé ne doit pas excéder : 12»/14» : 33 kg 16» : 45 kg	Le poids total maximum autorisé ne doit pas excéder 100 kg.	Le poids total maximum autorisé ne doit pas excéder 100 kg.	Le poids total maximum autorisé ne doit pas excéder: Catégorie 1 : 60 kg Catégorie 2 : 100 kg	Le poids total maximum autorisé ne doit pas excéder 60 KG

vérifier auprès d'un vendeur le poids de la bicyclette. A titre indicatif, un vélo route pèse entre 8 à 10 kg, un VTT entre 11 et 17 kg un vélo pour jeunes enfants entre 8 et 16 kg, un BMX entre 14 et 17 kg, un bicyclette de ville et loisir entre 14 et 20 kg un vélo pour jeunes adultes entre 12 et 17 kg pour plus de précisions, veuillez consulter un vendeur en magasin.

## 7. Remarque d'avertissement pour attirer l'attention du cycliste sur les éventuelles exigences légales nationales

L'utilisateur doit se conformer aux exigences de la réglementation nationale lorsque la bicyclette doit être utilisée sur la voie publique (éclairage et signalisation par exemple).

## 8. Serrage recommandé, pour les éléments de fixation relatifs au guidon, à la potence, à la selle, à la tige de selle et aux roues

Pour assurer la bonne fixation du guidon, de la potence, de la selle et de la tige de selle, des roues, il est recommandé d'utiliser des clés de serrage appropriées et d'appliquer une force de serrage conformément aux couples de serrage spécifiques à chacun des composants des différents types de bicyclettes suivants (en Nm): L'ajout de bar end est interdit.

Pour le montage et les couples de serrages des extensions aérodynamiques, reportez-vous à la notice du fabricant.

Lors de l'ajout de stabilisateurs, se référer à la notice du constructeur pour le montage et le réglage des stabilisateurs.

Type de bicyclette	Potence / Cintre	Potence / Fourche	Selle / Tige de selle	Tige de selle / Cadre	Roue avant / Cadre	Roue arrière / Cadre
Enfant (12")	14	20	Non applicable	10/ 12	14	8
Enfant (14" & 16")	Non applicable	20	Non applicable	10/ 12	22/ 30	22 / 30
Junior (20" & 24")	1 vis 18 2 vis 12	1 vis 21 2 vis 12	22	Blocage rapide ou 12/14	Blocage rapide ou 22/30	Blocage rapide ou 22/30
BMX	10	10	16 ou système pivotant 6	Blocage rapide ou 8/10	35/40	35/40
Ville et campagne Bicyclette pliante Hoptown	1 vis 18 2 vis 14 4 vis 7	1 vis 18 2 vis 12	18	Blocage Rapide ou 8/10 Nm	Blocage rapide ou 22/30	Blocage rapide ou 22/30
Urbain (Elops)	100	20	21	7	25	32
	300					
	500					
	700					
VTT loisir	10	7	24 / 30	Blocage rapide ou 8/10	Blocage rapide	Blocage rapide ou 22/30
VTT sport	6	7	17/24	Blocage rapide ou 8/10	Blocage rapide	Blocage rapide
VTT compétition	5	7	8	Blocage rapide ou 8/10 5/7 cadre carbone	Blocage rapide	Blocage rapide
Route sport/ forme	5	6	1 vis 15 2 vis 9	6/8 cadre aluminium	Blocage rapide	Blocage rapide
Route compétition	05/ 06	06/ 07	1 vis 15 2 vis 9	5/7 cadre carbone	Blocage rapide	Blocage rapide
Bicyclette pliante: Tilt	9	12	24	Blocage rapide et 7	34	34
B'Original	Easy park 1 vis 20 Autre 1 vis 12	Easy park 2 vis 9 Autre 1 vis 15	22	Blocage rapide	Blocage rapide	25/35
Sport urbain ( network )	6	6	17	Blocage rapide ou 8/10	12/16 ou blocage rapide	22/30 ou blocage rapide

\* Couple de serrage de la vis d'inclinaison de la potence = 18 Nm. Si le couple de serrage est indiqué sur le composant, prendre celui-ci comme référence

## 9. Méthode pour déterminer le bon réglage des mécanismes de blocage rapide

Le blocage permet d'assurer le maintien en position des roues sur le cadre et la fourche. Pour un maintien efficace, il est nécessaire d'ajuster l'écrou de réglage de manière à obtenir une force de fermeture du levier de blocage suffisante d'au minimum 12daN (environ 12kg). Pour augmenter la force de fermeture : tourner l'écrou de réglage dans le sens des aiguilles d'une montre et inversement pour diminuer la force.

Remarque : en cas de doute, vous rapprocher d'un mécanicien qualifié et expérimenté.

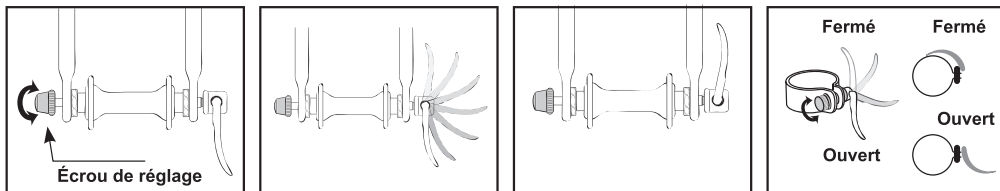

## 10. Blocage rapide de type EASY BRAKE RELEASE

pour ce type de blocage, il n'est pas nécessaire de régler l'écrou opposé au levier

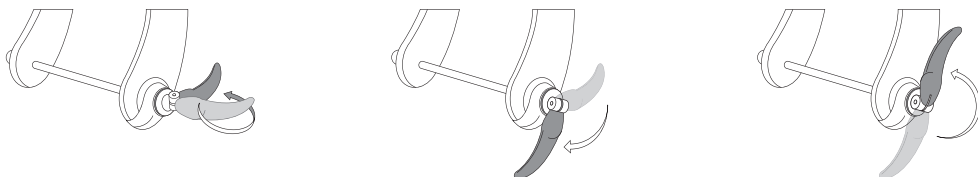

1. Fermer le levier vers l'arrière.

2. Pivoter le levier vers le bas de 90°.

3. Fermer le levier vers le haut pour verrouiller le système et vérifier le bon maintien de la roue en soulevant le vélo.

## 11. Installation, réglage et dépose des stabilisateurs pour bicyclettes jeunes enfants

Les stabilisateurs doivent être montés et réglés comme suit:



Les stabilisateurs B'twin ne sont pas adaptables sur le Woono 12».

Avertissement: Ne jamais installer ou enlever les stabilisateurs en démontant les autres éléments de la bicyclette (exemple écrous de fixation de roue). Il est essentiel de respecter les préconisations de montage et de réglage des stabilisateurs (hauteur des roues par rapport au sol ...) pour assurer la sécurité de l'enfant. Ne jamais utiliser la bicyclette avec un seul stabilisateur. Utiliser la bicyclette équipée de stabilisateurs sur un terrain plat.

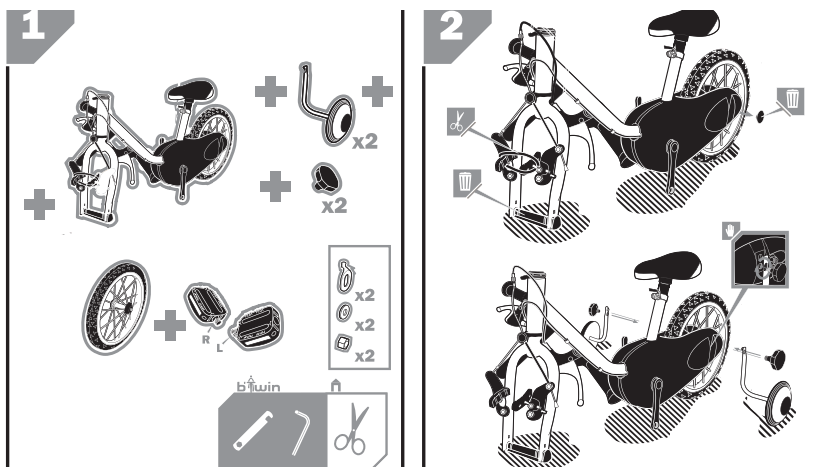

## 12. Assemblage correct des éventuels composants livrés non montés

Toutes nos bicyclettes sont assemblées conformément à la législation nationale.

Dans le cas de composants livrés non montés, ils doivent être assemblés par un mécanicien qualifié et expérimenté.

Pour les BMX, il convient de se rapprocher de nos mécaniciens qualifiés afin de s'assurer de la compatibilité du vélo avec le montage de repose-pieds (« pegs »).

La clé fournie vous permet de :

- monter et démonter la transmission
- régler le guidon
- régler la selle
- monter et démonter la roue.

## 13. Lubrification

La lubrification des composants est nécessaire pour un fonctionnement, une durée de vie optimale de votre bicyclette et pour éviter la corrosion des composants.

Utilisez de l'huile spéciale transmission pour les organes de transmission. Pour la chaîne, il est préférable d'utiliser une huile spécifique. Après le lavage : sécher, huiler les composants de transmissions (dérailleur, manette), de suspensions, leviers de frein, axes des étriers de freins ainsi que la chaîne. Pour une bonne étanchéité, graissez suffisamment la tige de selle et le jeu de direction.

**Avertissement : A l'exception de la chaîne, la lubrification des composants doit être effectuée par un mécanicien qualifié et expérimenté lors des contrôles périodiques.**

## 14. Tension et réglage de la chaîne

Si la bicyclette est pourvue d'un dérailleur, la chaîne est automatiquement tendue.

Pour les bicyclettes mono-vitesse ou équipées de changement de vitesse intégré au moyeu, il est nécessaire de vérifier périodiquement la tension de chaîne (une chaîne insuffisamment tendue peut provoquer des déraillements et une chute, une chaîne trop tendue nuit au rendement de la bicyclette).

Pour un bon fonctionnement la chaîne doit avoir au centre de la distance séparant le pignon du pédalier un mouvement vertical de 1 cm.

Pour la tension et le réglage de tout autre type de transmission doivent être effectués selon les préconisations du constructeur composant disponibles sur [www.btwinc.com](http://www.btwinc.com)

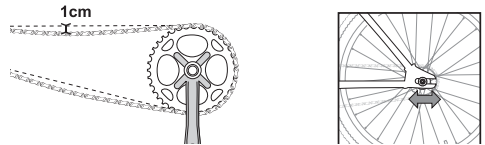

## 15. Réglage des vitesses et leur utilisation

Pour le réglage des vitesses se référer aux préconisations du constructeur composant disponibles sur [www.btwinc.com](http://www.btwinc.com). Le réglage des vitesses doit être effectué comme suit :

Ces opérations sont délicates aussi nous vous conseillons de vous rapprocher d'un de nos techniciens qualifiés.

Note : Un problème de passage de vitesse est très fréquemment lié à la tension du câble de dérailleur, le réglage de la course des dérailleurs est beaucoup moins fréquent.

### 1 – Réglage de la course du dérailleur arrière

Pour éviter que la chaîne sorte des pignons (dans les rayons de la roue ou entre la patte arrière du cadre et les pignons), il est important de régler la course du dérailleur à l'aide du réglage des butées H et L :

La vis H permet d'ajuster la butée inférieure (côté petit pignon) : desserrer cette vis permet à la chaîne de se positionner plus à l'extérieur du petit pignon.

La vis L permet d'ajuster la butée supérieure (côté grand pignon) : desserrer cette vis permet à la chaîne de se positionner plus à l'extérieur du grand pignon.

Butée du dérailleur

Rondelle de la vis de fixation câble

Vis de fixation du câble

Vis de fixation du cadre  
Vis de butée H  
Vis de butée L

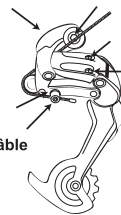

### 2 – Réglage de la course du dérailleur avant

Réglage de la butée intérieure

En tournant la vis extérieure du dérailleur avant dans le sens A, on rapproche la fourchette du dérailleur du plus petit plateau, en la tournant dans le sens B, on s'éloigne du grand plateau. Puis régler de façon que le jeu entre la plaque intérieure du guide-chaîne et la chaîne soit de 0 - 0,5 mm

VIS DE RÉGLAGE DE BUTÉE INTÉRIEURE

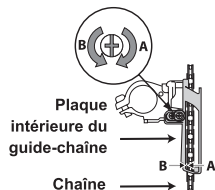

Réglage de la butée extérieure

En tournant la vis intérieure du dérailleur avant dans le sens A, on éloigne la fourchette du dérailleur du plus petit plateau, en la tournant dans le sens B, on se rapproche du grand plateau. Régler de façon que le jeu entre la plaque extérieure du guide-chaîne et la chaîne soit de 0 - 0,5 mm.

VIS DE RÉGLAGE DE BUTÉE EXTÉRIEURE

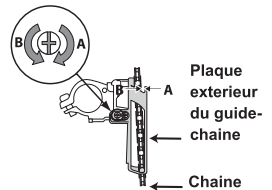

### 3- Réglage de la tension des dérailleurs

Le réglage de la tension de câble permet de faire correspondre une position sur la manette à une position sur la transmission. Desserrez ou serrez la vis de tension de câble en sortie de manette ou à l'arrière du dérailleur de façon à faire correspondre à chaque cran de manette un pignon :

Si la chaîne ne descend pas après action de la manette :

- détendre le câble en tournant la vis de réglage de tension de câble dans le sens des aiguilles d'une montre.

Si la chaîne ne monte pas après action de la manette.

- retendre le câble en tournant la vis de réglage de tension de câble dans le sens inverse des aiguilles d'une montre.

Le changement de vitesse doit s'effectuer comme suit :

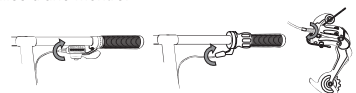

Changez de vitesse : continuez à pédaler mais sans forcer, en manœuvrant la manette du dérailleur (levier ou poignée tournante), jusqu'à ce que la chaîne soit en place sur le plateau ou le pignon choisi.

A chaque cran de la manette correspond une position de la chaîne sur les pignons.

• Si la chaîne a tendance à ne pas monter sur le pignon : vous pouvez « surshifter » en poussant la manette légèrement au-delà du cran sans toutefois aller jusqu'au cran suivant.

Si malgré tout, cette manipulation n'est pas efficace : il faudra procéder au réglage de la tension du câble.

• Si la chaîne ne descend pas rapidement reportez-vous au chapitre « réglage de la transmission ». Le changement de pignon doit se faire avec fluidité.



#### Avertissement :

Pour un fonctionnement efficace et pour ne pas abréger la durée de vie des éléments de transmission (chaîne, roue libre, pédalier) :

Évitez les changements de vitesse brutaux et en force.

Évitez le croisement de la chaîne (chaîne positionnée sur grand pignon et grand plateau ou chaîne positionnée sur petit pignon et petit plateau).

Si la chaîne est croisée (schéma 2) celle-ci peut-être en contact avec le dérailleur avant.

#### Avertissement :

Pour une utilisation optimale du système de changement de vitesse manuel ou automatique, il est recommandé de changer de vitesse en dehors des séquences d'efforts de pédalage importants et de passer avant l'arrêt sur la combinaison de transmission la mieux adaptée pour faciliter le redémarrage.

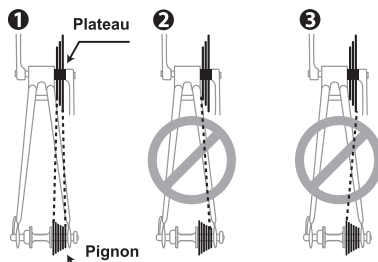

## 16. Réglage des freins et recommandations concernant le remplacement des composants de friction

Le levier de frein ne doit pas venir en contact avec le guidon.

Les gaines ne doivent pas subir de trajectoires à angle fermé afin que les câbles coulisent avec le minimum de frottement.

Les câbles endommagés, effilochés, rouillés doivent être immédiatement changés.

Les patins être alignés avec le flanc de la jante, distants de 1 à 3 mm de celle-ci. Ils ne doivent en aucun cas toucher les pneumatiques. Les freins à disque doivent être vérifiés régulièrement, vérifiez tous les boulons des freins et l'usure des patins de frein, l'épaisseur ne doit pas être inférieure à 1mm. Le réglage des freins doit s'effectuer comme indiqué dans la section « Préparation pour l'utilisation ». Il est conseillé de faire réaliser ces réglages par un mécanicien qualifié.

Lors d'un éventuel remplacement de composants de friction du système de freinage, l'utilisation de pièces d'origine garantit le maintien des performances de votre bicyclette. Cette opération doit être effectuée par un mécanicien qualifié.

### DEMONTAGE ROUE EQUIPEE FREIN A BANDE TYPE ROLLER BRAKE

Le démontage – remontage de la roue ainsi équipée est délicat ; aussi nous vous conseillons de vous adresser à un de nos techniciens. Néanmoins, vous pouvez réaliser l'opération suivante sous votre responsabilité :

#### Démontage :

. Déconnecter le câble en desserrant l'écrou [1] et retirer l'embout de câble [2]

. Déserrer les écrous de serrage roue [5]

. Désolidariser du support la patte du frein [3] en dégageant la roue du cadre et en desserrant l'écrou [4] si nécessaire (support de patte fermé)

#### Remontage et réglage de la tension du câble :

. Positionner la roue dans le fond des pattes du cadre sans la serrer

. Mettre en place la patte de frein [3]

. Mettre en place la roue définitivement en se référant au chapitre de la tension de chaîne et vérifier son centrage

. Resserer les écrous de roue [5] au couple recommandé

. Resserer la patte de frein écrou [4] si nécessaire (support de patte fermé)

. Resserer à fond le tendeur de câble [6]

. Remettre en place le câble remonter l'écrou [1] et tendre la câble de façon à supprimer les jeux, serrer l'écrou [1] provisoirement et vérifier que la roue ne soit pas freinée lorsque le frein n'est pas actionné. Si le réglage est correct, resserer l'écrou [1], ajuster la tension du câble si nécessaire à l'aide du tendeur [6] et remettre un embout de câble. Faire un essai afin de détecter une éventuelle anomalie

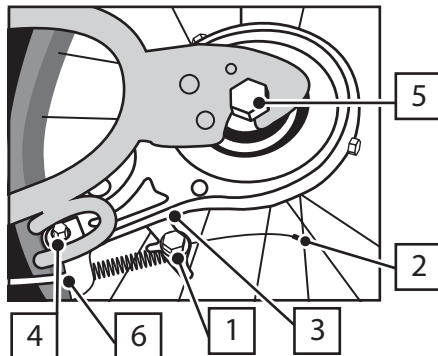



## MAINTENANCE DES FREINS A BANDE (TYPE ROLLER BRAKE)

.Vérifier la tension du câble (voir chapitre « remontage de la roue »)

.Le degré d'usure des freins à tambour nécessite un démontage du tambour lui-même : cette opération doit être confiée à un technicien atelier.

.Le changement du frein tambour doit se faire à l'identique pour assurer les performances de freinage prévues pour chaque type de vélo.

## 17. Recommandation générale concernant la maintenance

Votre bicyclette nécessite un minimum d'entretien et des révisions régulières et dépend de l'usage que vous en faites : huilez régulièrement la chaîne, brossez les pignons et plateaux, introduisez périodiquement quelques gouttes d'huile dans les gaines de câbles de frein et de dérailleur et dépoussiérez les caoutchoucs des freins.

Contrôler régulièrement les pneus et relevez l'usure, coupures, fissures, pincements et remplacez le pneu si nécessaire. Contrôlez les jantes et l'absence d'usure excessive, déformations, coups, fissures.

La maintenance de votre bicyclette doit être effectuée régulièrement par un mécanicien qualifié.

Le cadre, la fourche et l'ensemble des composants doivent être vérifiés régulièrement par notre Service Après-Vente b'Twin afin de rechercher les indicateurs d'usure et/ou de détérioration potentielle ( fissure, corrosion, casse...). Il s'agit de vérifications de sécurité importantes pour éviter les accidents, les blessures corporelles et pour assurer la bonne durée de vie de votre vélo.

## 18. Importance de l'utilisation de pièces d'origine

Lors d'un remplacement de composants il faut utiliser des pièces d'origine afin de conserver les performances et la fiabilité de la bicyclette. Cette opération doit être effectuée par un mécanicien qualifié.

### Attention!

Lors du remplacement des pédales, roues, pneus, garde boue ou manivelle, l'espace minimal entre l'extrémité de la roue ou du garde boue et l'axe de la pédale doit être supérieur aux indications ci-dessus.

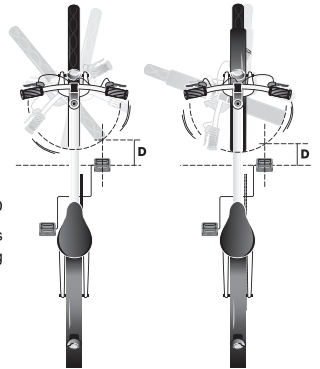

Distance minimale D

D > 89 mm pour les vélos route et les vélos enfants  
D > 100 mm pour les VTT et les vélos City et trekking

## 19. Entretien des jantes de roue

Comme toutes pièces d'usure la jante doit faire l'objet d'un contrôle régulier. Si vous constatez une anomalie (usure anormale ou une éventuelle déformation) faites vérifier votre bicyclette par un mécanicien qualifié et expérimenté. Si vos jantes possèdent des témoins d'usure, contrôler et remplacer si nécessaire la jante. Une réduction de l'épaisseur de la paroi peut causer une défaillance de maintien du pneu et entraîner des blessures.



Pour les roues en carbone, gonfler les pneus avec la pression max indiquée sur la jante indépendamment de la pression maximum indiquée sur le pneu. Attention, les jantes en carbone peuvent avoir une usure invisible, en cas de doute, veuillez consulter un technicien qualifié. Les jantes en carbone peuvent avoir une pression maximale différente et inférieure à celle des pneus ; il convient de gonfler les pneus en fonction de la pression maximale la plus basse inscrite sur la jante ou le pneu.

## 20. Pièces de rechange appropriées (pneumatiques, chambres à air, éléments de friction des freins, éléments de transmission)

Lors d'un remplacement de composants utiliser des pièces d'origine. Cette opération doit être effectuée par un mécanicien qualifié.

## 21. Accessoires

L'entretien et le remplacement des accessoires proposés doivent être effectués par un mécanicien qualifié. L'utilisation de porte bébé ou de porte bagage avec une fixation sur le tube est interdit sur un vélo carbone.

	Bicyclette de ville et loisirs	Bicyclette tout terrain	Bicyclette de route	bmx	Bicyclette pour jeunes enfants	Jeunes adultes
Porte-bébé	OUI	OUI	OUI	NON	NON	NON
Porte-bagage	OUI	OUI	OUI	NON	OUI	OUI

Pour vous assurer de la compatibilité merci de vous rapprocher d'un technicien qualifié.

Attention , nos Bicyclette sont compatibles avec une remorque ! vérifier cette compatibilité auprès d'un technicien qualifié et assurez vous des précautions de conduites à prendre . Le comportement de la Bicyclette est affectée par la remorque ( distance de freinage allongée , maniabilité )

## 22. Risque de coincement des doigts

Un siège enfant peut être monté sur une bicyclette si les ressorts de selle sont protégés.

Avertissement :

Afin d'éviter le coincement des doigts de l'enfant, ne pas monter de porte bébé sur un vélo équipé d'une selle à ressort non protégés. Attention , lors de l'entretien de la transmission , faire attention au coincement des doigts entre les pignons et la chaîne.

## 23. Avertissement visant à attirer l'attention du cycliste sur les dommages éventuels liés à une utilisation intensive

ATTENTION ! Comme tout composant mécanique, une bicyclette subit des contraintes élevées et s'use. Les différents matériaux et composants peuvent réagir différemment à l'usure ou à la fatigue. Si la durée de vie prévue pour un composant a été dépassée, celui-ci peut se rompre d'un seul coup, risquant alors d'entraîner des blessures pour le cycliste. Les fissures, égratignures et décolorations dans des zones soumises a des contraintes élevées indiquent que le composant a dépassé sa durée de vie et devrait être remplacé.

## 24. Eclairage

En cas de besoin , vous pouvez changer l'ampoule ou les piles de votre éclairage . Vérifier le marquage ou ramener l'ampoule ou la pile à votre technicien qualifié

## 25. Attention

NE JAMAIS LAISSER DANS UN ENDROIT CONFINE A LA CHALEUR ( ex voiture fermée en plein soleil ) des composants carbonés ( ex roues )

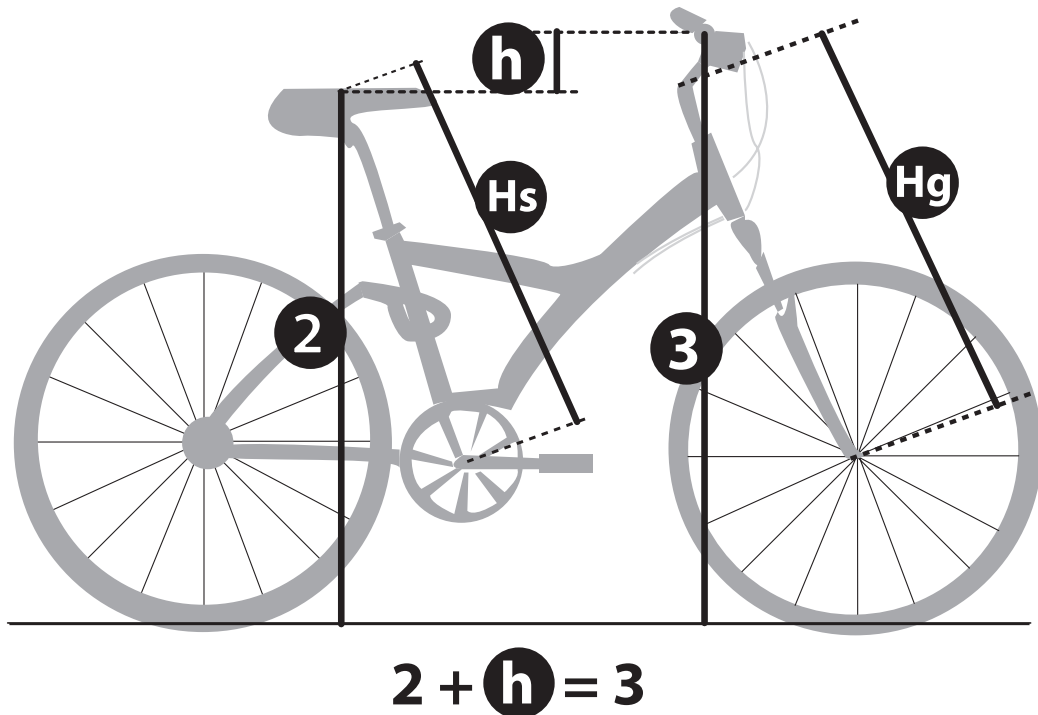



# VILLE ET CAMPAGNE

L'abaque suivant permet d'optimiser la position de pilotage, S(cm) correspondant à la taille du pilote.

Nework		
S(cm)	Hs(cm)	h(cm)
160-165	57,5	M
165-170	61	
170-175	65,5	
175-180	68	L
180-185	71,5	
185-190	75	XL

- Elops		
S(cm)	Hs(cm)	h(cm)
155-159	55,5	+12
160-164	58	
165-169	60	
170-174	62,5	
175-179	64,5	
180-184	67	
185-190	69,5	

- VTC		
S(cm)	Hs(cm)	h(cm)
150-154	57	+7,5
155-159	59,5	
160-164	62	+7
165-169	64,5	
170-174	66,5	+6,5
174-179	69	
180-184	72	
185-189	74,5	+6
190-195	77	

## ROUTE

- Sport-Cyclotourisme		
S(cm)	Hs(cm)	h(cm)
150-154	59	-2,5
155-159	61,5	-3
160-164	64	-3,5
165-169	66,5	-4
170-174	69	-4,5
174-179	71,5	-5
180-184	74	-5,5
185-189	76,5	-6
190-194	79	-6,5
195-200	82	-7,5

- Sport-Cycloport		
S(cm)	Hs(cm)	h(cm)
150-154	59,5	-4,5
155-159	62	-5
160-164	64,5	-5,5
165-169	67	-6
170-174	69,5	-7
174-179	72	-7,5
180-184	74,5	-8
185-189	77	-8,5
190-194	79,5	-9
195-200	82	-10

- Compétition-Performance		
S(cm)	Hs(cm)	h(cm)
150-154	60	-7
155-159	62,5	-7,5
160-164	65	-8
165-169	67,5	-9
170-174	70	-9,5
174-179	72,5	-10
180-184	75	-11
185-189	77,5	-11,5
190-194	80	-12
195-200	82,5	-13

## VTT

- Loisirs-randonnée		
S(cm)	Hs(cm)	h(cm)
150-154	58	+1,5
155-159	60,5	
160-164	63	+1
165-169	65,5	
170-174	68	+0,5
174-179	70,5	
180-184	73	0
185-189	75,5	
190-194	78	-0,5
195-200	80,5	-1

- Randonnée sportive		
S(cm)	Hs(cm)	h(cm)
150-154	59	-2,5
155-159	61,5	-3
160-164	64	-3,5
165-169	66,5	-4
170-174	69	
174-179	71,5	-4,5
180-184	74	-5
185-189	76,5	-5,5
190-194	79	-6
195-200	81,5	

- Compétition-Performance		
S(cm)	Hs(cm)	h(cm)
150-154	59,5	-6,5
155-159	62	-7,5
160-164	64,5	-8
165-169	67	-8,5
170-174	69,5	-9
174-179	72	-9,5
180-184	75	
185-189	77,5	-10
190-194	80	-10,5
195-200	82,5	-11,5

12''		
S(cm)	Hs(cm)	h(cm)
85-105	31	38
14''		
90-94	32	48
95-99		49
100-105		50
16''		
105-109	37,5	48,5
110-114		49
115-12°		

20''		
Autres		
S(cm)	Hs(cm)	h(cm)
120-124	42	51
125-129		51,5
130-135		52
FS		
120-124	45	58
125-129		59
130-135		60

24''		
Série Boys		
S(cm)	Hs(cm)	h(cm)
135-139	54	61
140-144		
145-155		62
Serie Girls		
135-139	54	57
140-144		57,5
145-155		58

# CHARTRE GARANTIE

## La garantie couvre :

Tout défaut de matière ou de fabrication constaté par les équipes-ateliers de b'Twin, le remplacement des pièces défectueuses par des pièces conformes et de même usage ainsi que la main d'œuvre.

Tous les produits de marques « b'Twin » sont garantis pendant 2 ans sauf indications contraires et dans des conditions normales d'utilisation recommandées.

Cette garantie b'Twin ne fait en rien obstacle à la mise en jeu de la garantie légale des vices cachés.

## Application de la garantie :

Absence de choc : le produit ne doit pas présenter de dommage dû à des conditions anormales d'utilisation.

Le produit doit être utilisé conformément à son mode d'emploi et régulièrement entretenu par nos ateliers.

Les pièces d'origine n'ont pas été remplacées par des pièces non agréées.

## Exclusion de la garantie :

Les dommages engageant la responsabilité d'un tiers ou résultant d'une faute intentionnelle.

Les dommages résultant de l'entretien et de l'usage non conforme aux prescriptions du constructeur ou négligence.

Les pièces d'usure (ampoules, câbles et gaines, patins de frein, plateaux, chaîne, jantes, pignons, pneus, chambres à air, roulettes anti-dérailleur...) et la main d'œuvre de remplacement.

Le produit ayant fait l'objet de modifications en dehors de nos ateliers. Les pièces d'origine remplacées par des pièces non agréées.

Les dommages résultant d'incendie, de la foudre, de la tempête, du vandalisme ou du transport non sécurisé.

## Durée de la garantie :

5 ans sur le cadre.

2 ans sur pièces et main d'œuvre.

## SÉCURITÉ : 10 POINTS DE CONTRÔLE DU VÉLO

### 9/PNEUMATIQUES

- Contrôlez la pression
- Contrôlez l'aspect du pneumatique (pas de déformation, la bonne insertion du pneumatique dans la jante, le montage dans le bon sens).

### 10/FREINS

- Contrôlez le centrage des étriers gauche et droite
- Contrôlez le contact jante/patin de freins
- Contrôlez le serrage des patins de freins
- Contrôlez l'ajustement et le réglage des leviers de freins

### 1/SELLE

- Contrôlez le centrage, l'horizontalité et le serrage
- Tige de selle
- Contrôlez le serrage

### 2/DIRECTION

- Vérifiez le centrage et le serrage du cintre et de la potence
- Contrôlez le jeu de la direction
- Contrôlez le fonctionnement des suspensions

### 3/GAINES

- Contrôlez le bon positionnement des gaines dans les arrêts de gaine

### 8/ACCESSOIRES

- Contrôlez la présence et le fonctionnement de :
  - la sonnette
  - les réflecteurs
  - les éclairages et autres\*

### 7/DÉRAILLEURS

- Contrôlez l'ajustement des butées de dérailleur
- Contrôlez le fonctionnement et la performance du changement de vitesse

### 6/CHAÎNE

- Contrôlez la flexibilité de la chaîne
- Vérifiez le maillon détachable

### 5/MANIVELLES

- Serrez les pédales
- Vérifiez le serrage de la vis de manivelle
- Contrôlez la position de vos cales\* pour pédales automatiques

### 4/ROUES

- Contrôlez le centrage et le serrage des roues
- Contrôlez le voile des roues

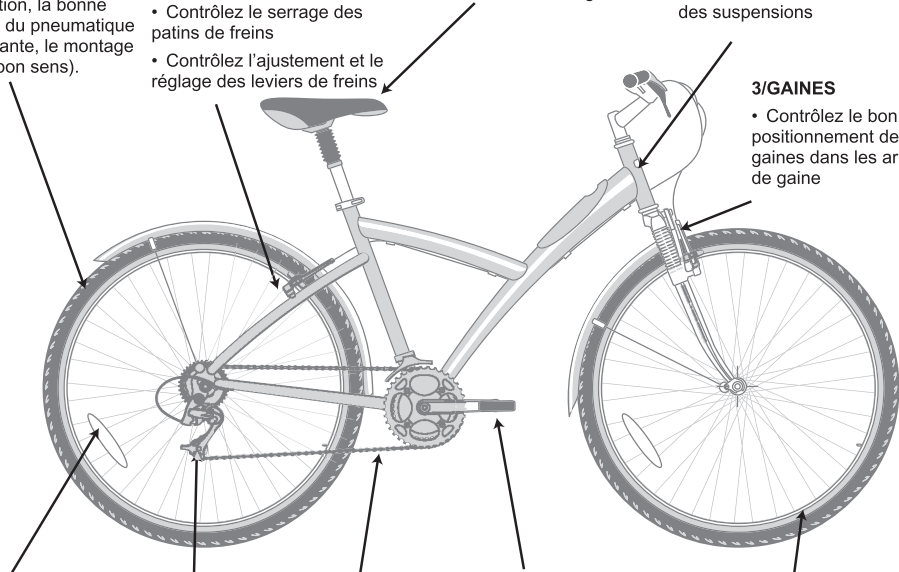

\* selon les modèles (amortisseur arrière, garde boue, porte bagages...)



Le système d'éclairage est un équipement de sécurité de votre vélo, il doit être présent sur votre vélo. Vérifiez que vos systèmes d'éclairage fonctionnent et que vos piles sont suffisamment chargées avant de prendre la route. Les piles usagées contiennent des métaux nocifs pour l'environnement (Hg : mercure, Cd : Cadmium, Pb: plomb) : elles pourront être collectées dans nos magasins pour un traitement approprié, ne les jetez pas avec les ordures ménagères. Les piles doivent être collectées séparément.

Le symbole «poubelle barrée» signifie que ce produit et les piles qu'il contient ne peuvent être jetés avec les déchets domestiques. Ils font l'objet d'un tri sélectif spécifique. Déposez les batteries ainsi que votre produit électronique en fin de vie dans un espace de collecte autorisé afin de les recycler. Cette valorisation de vos déchets électroniques permettra la protection de l'environnement et de votre santé.

Pour les vélos équipés de porte-bagages moins de 15kg

- a) Ce porte-bagages est conçu pour une charge maximale de 15 kg. On ne peut pas y fixer un siège pour enfant.
- b) Ne pas dépasser la charge maximale de la bicyclette.
- c) Les éléments de fixations doivent être serrés et vérifiés fréquemment (6 - 8 Nm / 20 - 27 N.ft).
- d) Toute modification du porte-bagages apportée par l'acheteur entraîne la nullité de ces instructions.
- e) Ce porte-bagages n'est pas conçu pour tirer une remorque.
- f) Attention ! Lorsque le porte-bagages est chargé, le comportement de la bicyclette peut être modifié (notamment la conduite et le freinage).
- g) Tout bagage doit être solidement arrimé au porte-bagages, conformément aux instructions du fabricant. Laisser pendre des courroies est à éviter car elles risqueraient de se prendre dans la roue arrière.
- h) Les réflecteurs et les feux ne doivent pas être occultés par des bagages fixés sur le porte-bagages.
- i) La charge doit être également répartie entre les 2 côtés du porte-bagages.

Pour les vélos équipés de porte-bagages moins de 25kg

- a) Ce porte-bagages est conçu pour une charge maximale de 25 kg. On ne peut pas y fixer un siège pour enfant.
- b) Ne pas dépasser la charge maximale de la bicyclette.
- c) Les éléments de fixations doivent être serrés et vérifiés fréquemment (6 - 8 Nm / 20 - 27 N.ft).
- d) Toute modification du porte-bagages apportée par l'acheteur entraîne la nullité de ces instructions.
- e) Ce porte-bagages n'est pas conçu pour tirer une remorque.
- f) Attention ! Lorsque le porte-bagages est chargé, le comportement de la bicyclette peut être modifié (notamment la conduite et le freinage).
- g) Tout bagage doit être solidement arrimé au porte-bagages, conformément aux instructions du fabricant. Laisser pendre des courroies est à éviter car elles risqueraient de se prendre dans la roue arrière.
- h) Les réflecteurs et les feux ne doivent pas être occultés par des bagages fixés sur le porte-bagages.
- i) La charge doit être également répartie entre les 2 côtés du porte-bagages.

Pour les vélos équipés de panier moins de 5kg

- a) Le panier doit être monté à l'avant de la bicyclette. Les pattes de fixation sont fixées à la fourche à l'aide de l'écrou de roue (20 - 25 Nm / 66 - 82 N.ft), le panier est fixé sur le support de potence et le socle à l'aide de vis (6 - 7 Nm / 17 - 23 N.ft).
- b) Le panier est conçu pour une charge maximale de 5 kg et n'est pas destiné à recevoir un porte-bébé ou attacher une remorque avant.
- c) Ne pas dépasser la charge maximale de la bicyclette.
- d) Les éléments de fixation doivent être serrés et vérifiés fréquemment.
- e) L'acheteur ne doit apporter aucune modification au panier. Toute modification entraîne la nullité de ces instructions.
- f) Attention, lorsque le panier est chargé, le comportement de la bicyclette peut être modifié (notamment la conduite et le freinage).g) S'assurer que la totalité de la charge est à l'intérieur du panier, qu'elle ne risque pas d'atteindre la roue et ne cache pas la lampe et le catadioptre.
- h) S'assurer que la charge est répartie de façon uniforme à l'intérieur du panier.

## EN SAVOIR PLUS SUR LA GARANTIE À VIE DES VÉLOS BTWIN ACHETÉS À PARTIR DU 1<sup>er</sup> JUIN 2013

Les vélos de marque B'twin sont des produits destinés à apporter une entière satisfaction à leurs utilisateurs. C'est pour cette raison que B'twin souhaite s'engager sur la qualité et la résistance de ses vélos.

Dans ce cadre, B'twin offre à ses clients une garantie à vie applicable exclusivement sur les pièces suivantes, hors carbone : les cadres, fourches rigides (fourches sans suspension), cintres et potences qui équipent ses vélos de marque B'twin. Cette garantie commence à courir à compter de la date d'achat d'un des vélo(s) de marque B'Twin.

Il est précisé que, pour que la garantie à vie soit valable, l'acheteur devra :

- soit disposer de la carte de fidélité de l'enseigne DECATHLON et y enregistrer son achat lors du passage en caisse,
- soit remplir le certificat de garantie disponible en ligne sur le tsej [www.btwin.com](http://www.btwin.com), dans un délai d'un mois à partir de l'achat. Lors de cette inscription, l'acheteur devra fournir les informations suivantes : nom, prénom, date d'achat, adresse mail ainsi que le numéro de traçabilité du vélo.

En vertu de cette garantie, B'twin propose soit le remplacement par un équivalent du cadre, de la fourche rigide, du cintre ou de la potence, soit sa réparation dans un délai raisonnable après présentation à l'atelier d'un magasin de l'enseigne DECATHLON. Il est précisé que les frais de transport et déplacements restent à la charge du client.

Néanmoins, cet engagement contractuel ne s'appliquera pas en cas de mauvais entretien ou mauvaise utilisation des vélos B'Twin tels que définis dans la notice d'utilisation du produit concerné.

Pour bénéficier de la garantie sur l'une des pièces citées ci-dessus, il suffira de vous présenter à l'atelier d'un magasin de l'enseigne DECATHLON muni de votre carte de fidélité de l'enseigne DECATHLON ou de votre certificat de garantie.

B'twin se réserve la possibilité de vérifier si toutes les conditions d'application de la garantie à vie sont bien réunies et de mettre en oeuvre toutes les mesures utiles et nécessaires pour le vérifier.

Il est également précisé que la garantie à vie n'exclut pas l'application de la ou les garantie(s) légale(s) prévues par le Code de la consommation et le Code civil, à savoir :

- article L. 211-4 du Code de la consommation : « Le vendeur est tenu de livrer un bien conforme au contrat et répond des défauts de conformité existant lors de la délivrance. Il répond également des défauts de conformité résultant de l'emballage, des instructions de montage ou de l'installation lorsque celle-ci a été mise à sa charge par le contrat ou a été réalisée sous sa responsabilité ».

- article L. 211-5 du Code de la consommation : « Pour être conforme au contrat, le bien doit :

**1. Etre propre à l'usage habituellement attendu d'un bien semblable et, le cas échéant :**

- correspondre à la description donnée par le vendeur et posséder les qualités que celui-ci a présentées à l'acheteur sous forme d'échantillon ou de modèle ;

- présenter les qualités qu'un acheteur peut légitimement attendre eu égard aux déclarations publiques faites par le vendeur, par le producteur ou par son représentant, notamment dans la publicité ou l'étiquetage ;

**2. Ou présenter les caractéristiques définies d'un commun accord par les parties ou être propre à tout usage spécial recherché par l'acheteur, porté à la connaissance du vendeur et que ce dernier a accepté ».**

- article L. 211-12 du Code de la consommation : « L'action résultant du défaut de conformité se prescrit par deux ans à compter de la délivrance du bien »

- article 1641 du Code civil : « Le vendeur est tenu de la garantie à raison des défauts cachés de la chose vendue qui la rendent impropre à l'usage auquel on la destine, ou qui diminuent tellement cet usage que l'acheteur ne l'aurait pas acquise, ou n'en aurait donné qu'un moindre prix, s'il les avait connus ».

- article 1648 alinéa 1er du Code civil : « L'action résultant des vices rédhibitoires doit être intentée par l'acquéreur dans un délai de deux ans à compter de la découverte du vice ».



# BTWIN

**DECATHLON**

Производитель и адрес, Франция:  
DECATHLON - 4 boulevard de Mons - BP 299  
59650 Villeneuve d'Ascq Cedex - France

Made in China - Fabricado na/em China - İmal edildiği  
yer Çin - ผลิตในจีน

TURKSPORT Spor Ürünleri Sanayi ve Ticaret Ltd.Şti Osmaniye Mahallesi  
Çobançeşme Koşuyolu Bulvarı No: 3 Marmara Forum Garden Office 0B  
Blok 01 Bakırköy 34146 Istanbul, TURKEY

540-0011, 大阪市中央区農人橋1-1-22, 大江ビル10階, ナチュラムイーコ  
マース株式会社

IMPORTADO PARA O BRASIL POR IGUASPORT  
Ltda - CNPJ : 02.314.041/0001-88

台灣迪卡儂有限公司 台灣台中市408南屯區大墩南路379號 諮詢電話：(04)  
2471-3613

Импортер: ООО «Октобл», 141031, Россия,  
Московская область, Мытищинский район, МКАД  
84-й км., ТПЗ «Алтуфьево», владение 3, строение  
3, +7(495)6414446 - для занятий спортом

以下标示仅在中国大陆地区适用 - 上海莘威运动品有限  
公司, 上海市闵行区申北路2号, 邮编:201108 - 16" : GB  
14746 - ≥ 20" : GB 3565 - 自行车 - 产品等级 : 合格品  
- 中国制造 - 质检证明 : 合格 - 商标: BTWIN

Pack réf : 2184393  
09/16



FR - 17 / 17